



EVO 2

SA651.xx / SA661.xx



NOTICE D'UTILISATION ET D'INSTALLATION MANUAL DE INSTRUCCIONES E INSTALACIÓN

Coffret électromécanique démarrage direct 2 moteurs avec sectionneur avec blocage d'ouverture.

Cuadro electromecánico arranque directo 2 motores con seccionador con cierre de puerta.

CUSTOMER SERVICE

+39 (0)941.1820216

customer.service@salupoquadri.com

1. Instructions générales pour l'installation.....	3
2. Avertissements.....	3
3. Schémas de câblage	
3.1 Schéma de câblage SA651.xx.....	4
3.2 Schéma de câblage SA661.xx.....	5
4. Schémas électrique	
4.1 Schéma électrique SA651.xx.....	6
4.2 Schéma électrique SA661.xx.....	8
5. Emploi.....	10
6. Fonctionnement général du coffret.....	10
7. Mise au rebut des vieux équipements électriques et électroniques.....	20
8. Déclaration de conformité.....	20
9. Bon de garantie.....	21

Assurez-vous que la ligne est protégée, selon les réglementations en vigueur, quant au fonctionnement de l'équipement. Assurez vous que la puissance et le courant nominal du moteur reflètent les limites de emploi du coffret.

Installer le dispositif dans un environnement adapté à son degré de protection IP 65. Pour la fixation du coffret, utiliser les supports des boîtes 03-04 et les prédispositions appropriées pour les boîtes restantes. En fixant le dispositif, faites attention de ne pas toucher ou endommager les différentes composantes. Éliminez quelconque type d'impureté métallique et/ou plastique qu'il aurait pu tomber accidentellement au-dedans du coffret (des vis, rondelles, de la poussière...).

Effectuez les connexions électriques en respectant les schémas de câblage.

En fixant les câbles sur les borniers, utilisez des outils de juste mesure et dimensions en évitant d'endommager les bornes métalliques et les logements correspondants. Avant de réaliser quelconque opération,

délestez l'alimentation générale.





Les procédures de réglage doivent être mis en oeuvre par de personnel qualifié. En cas d'intervention des protections, vérifiez-vous la cause avant du rétablissement.

Remplacez en cas de besoin, les différentes composantes ne que par des autres ayant les mêmes caractéristiques et débits.

C'est à l'installateur de vérifier l'équipement après l'installation bien qu'il soit déjà soumis à des épreuves par le constructeur.

Le constructeur n'est pas responsable de sinistres à choses ou personnes à cause de mainmise des appareillages par personnel non autorisé ou par des manques de maintenance.

2. AVERTISSEMENTS

	<p>CHOCES ELECTRIQUES</p> <p>Risque de chocs électriques si vous ne respectez pas comme prescrit.</p>
	<p>DANGER</p> <p>Risque de dommages pour les personnes et les biens si vous ne respectez pas comme prescrit.</p>
	<p>AVERTISSEMENT</p> <p>Avant d'installer et d'utiliser le produit, lisez attentivement ce manuel dans son intégralité. L'installation et l'entretien doivent être effectués par du personnel qualifié dans le respect des réglementations en vigueur. Le fabricant n'est pas responsable des dommages causés par une mauvaise utilisation du dispositif ou interdites et n'est pas responsable des dommages causés par une mauvaise installation et maintenance. L'utilisation des pièces non d'origine, la falsification ou l'utilisation inappropriée annulera la garantie.</p>
	<p>AVERTISSEMENT</p> <p>Assurez-vous que la puissance du moteur est dans les limites du panneau de commande. Installez le démarreur dans une atmosphère appropriée à son degré de protection IP65. Si vous devez travailler à l'intérieur de l'appareil devez utiliser des outils appropriés afin d'éviter d'endommager les bornes.</p>
	<p>DANGER</p> <p>Avant toute intervention, assurez-vous que le coffret n'est pas sous tension. Ne pas effectuer toute opération avec le coffret ouvert. Le dispositif doit être relié à un système de mise à la terre efficace. Pour fixer le coffret, vous devez utiliser les trous appropriés, ne pas endommager les composants internes et enlever tout débris de traitement dans le coffret. En cas de protections éliminer la cause de la panne avant la restauration.</p>

3. SCHÉMAS DE CÂBLAGE

3.1 Schéma de câblage SA651.xx

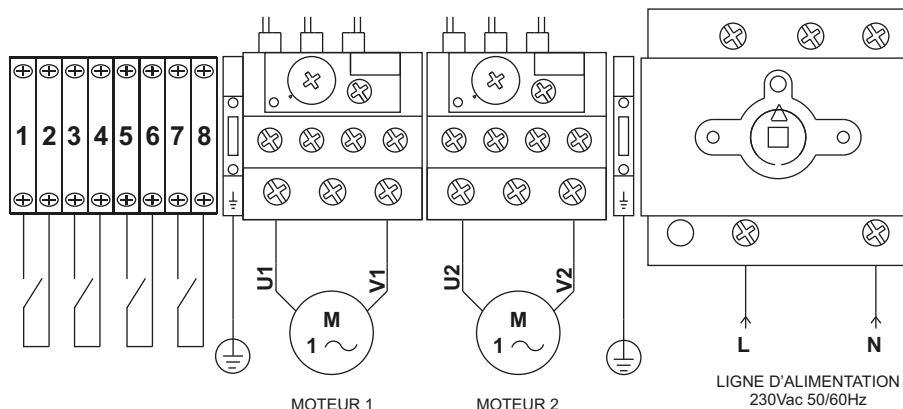

LÉGENDE

- 1 - 2 PRESSOSTAT OU FLOTTEUR MINIMAL (MOTEUR 1)
- 3 - 4 FLOTTEUR MAXIMAL (MOTEUR 1)
- 5 - 6 PRESSOSTAT OU FLOTTEUR MINIMAL (MOTEUR 2)
- 7 - 8 FLOTTEUR MAXIMAL (MOTEUR 2)

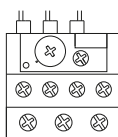
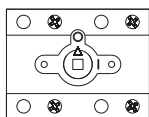

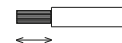

 Max 10 mm²
 ⊕ (M4)
 0,8Nm
 10 mm

 Max 6 mm²
 2,5Nm
 10 mm

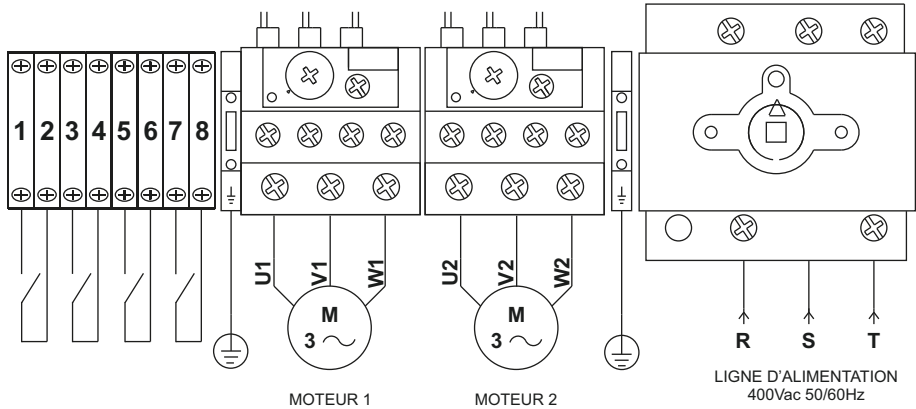

 Max 6 mm²
 0,5Nm
 10 mm

3.2 Schéma de câblage SA661.xx

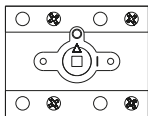

LÉGENDE

- 1 - 2 PRESSOSTAT OU FLOTTEUR MINIMAL (MOTEUR 1)
- 3 - 4 FLOTTEUR MAXIMAL (MOTEUR 1)
- 5 - 6 PRESSOSTAT OU FLOTTEUR MINIMAL (MOTEUR 2)
- 7 - 8 FLOTTEUR MAXIMAL (MOTEUR 2)



Max 10 mm²
⊕ (M4)
0,8Nm
10 mm

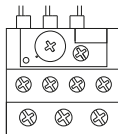

Max 6 mm²
2,5Nm
10 mm



Max 6 mm²
0,5Nm
10 mm

4. SCHÉMA ÉLECTRIQUE

4.1 Schéma électrique SA651.xx

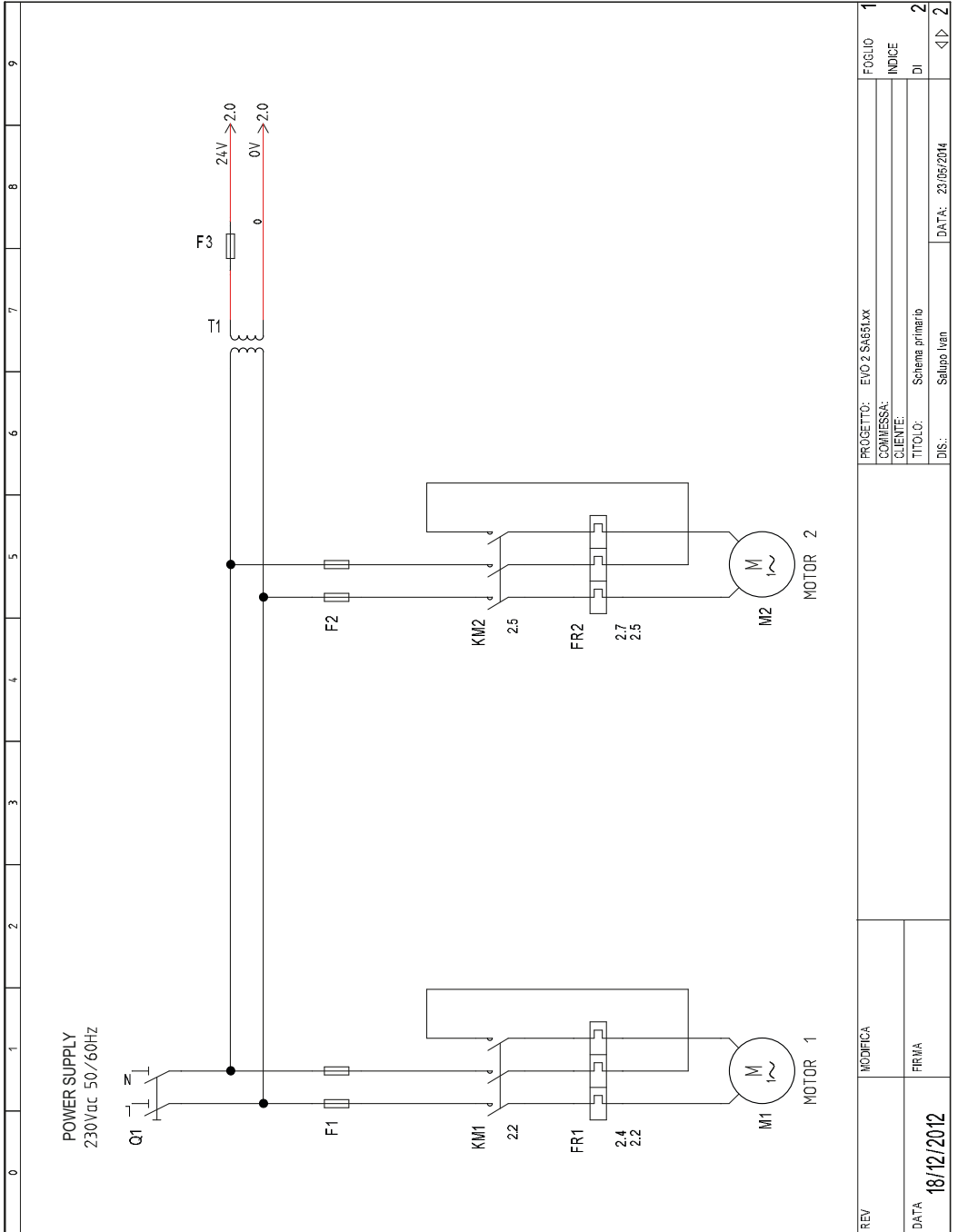

REV	MODIFICA	PROGETTO: EVO 2 SA651.xx	FOLIO	1
DATA	FIRMA	COMMESSA:	INDICE	
18/12/2012		CLIENTE:	DI	2
		TITOLO: Schema primario		
		DIS.: Salvo Ivan	DATA: 23/05/2014	2

4.1 Schéma électrique SA651.xx

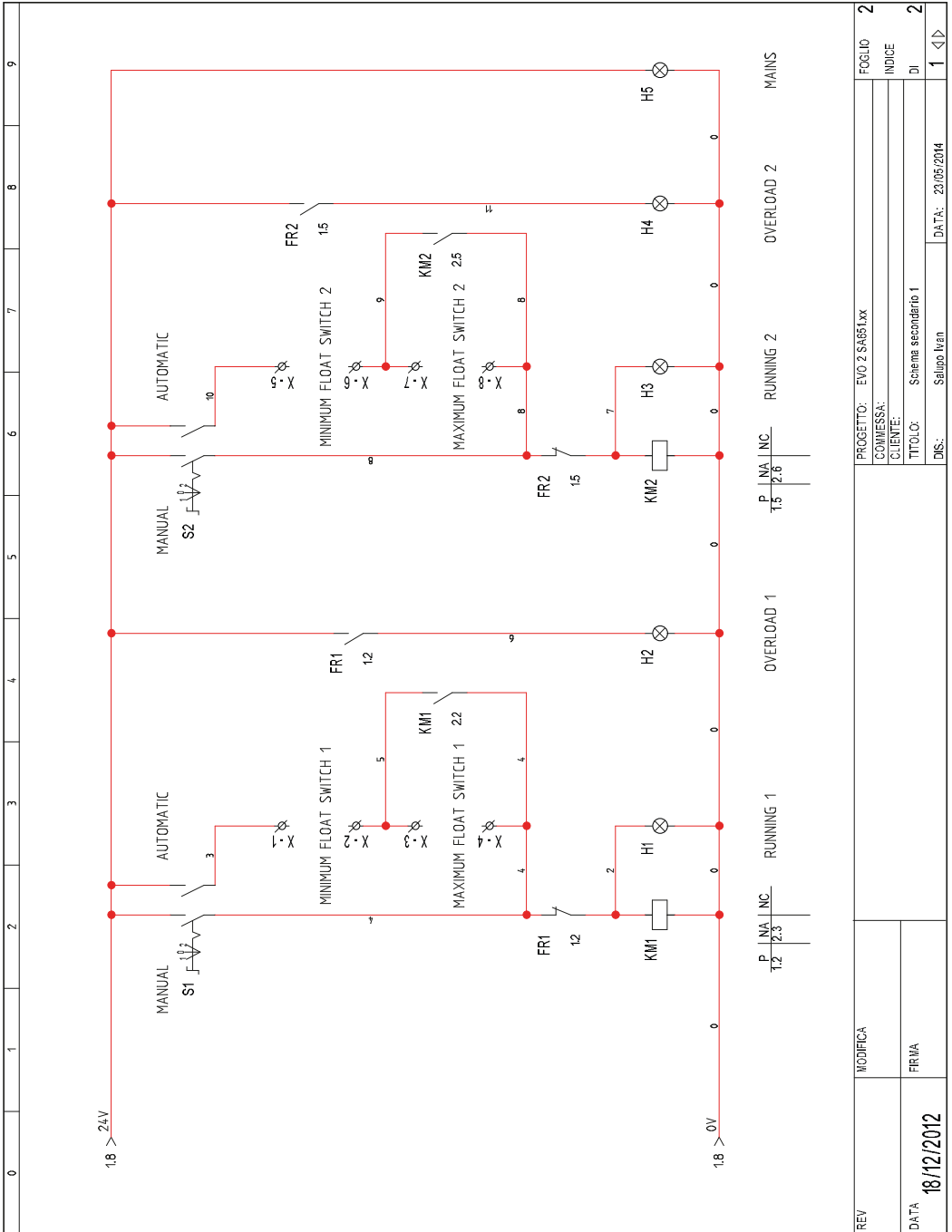

REV	MODIFICA	PROGETTO: EVO 2 SA651.xx	FOGLIO	2
DATA	FIRMA	COMMESSA:	INDICE	
18/12/2012		CLIENTE:	DI	2
		TITOLO: Schema secondario 1		
		DIS: Salupo Ivan	DATA:	23/05/2014

4. SCHÉMA ÉLECTRIQUE

4.2 Schéma électrique SA661.xx

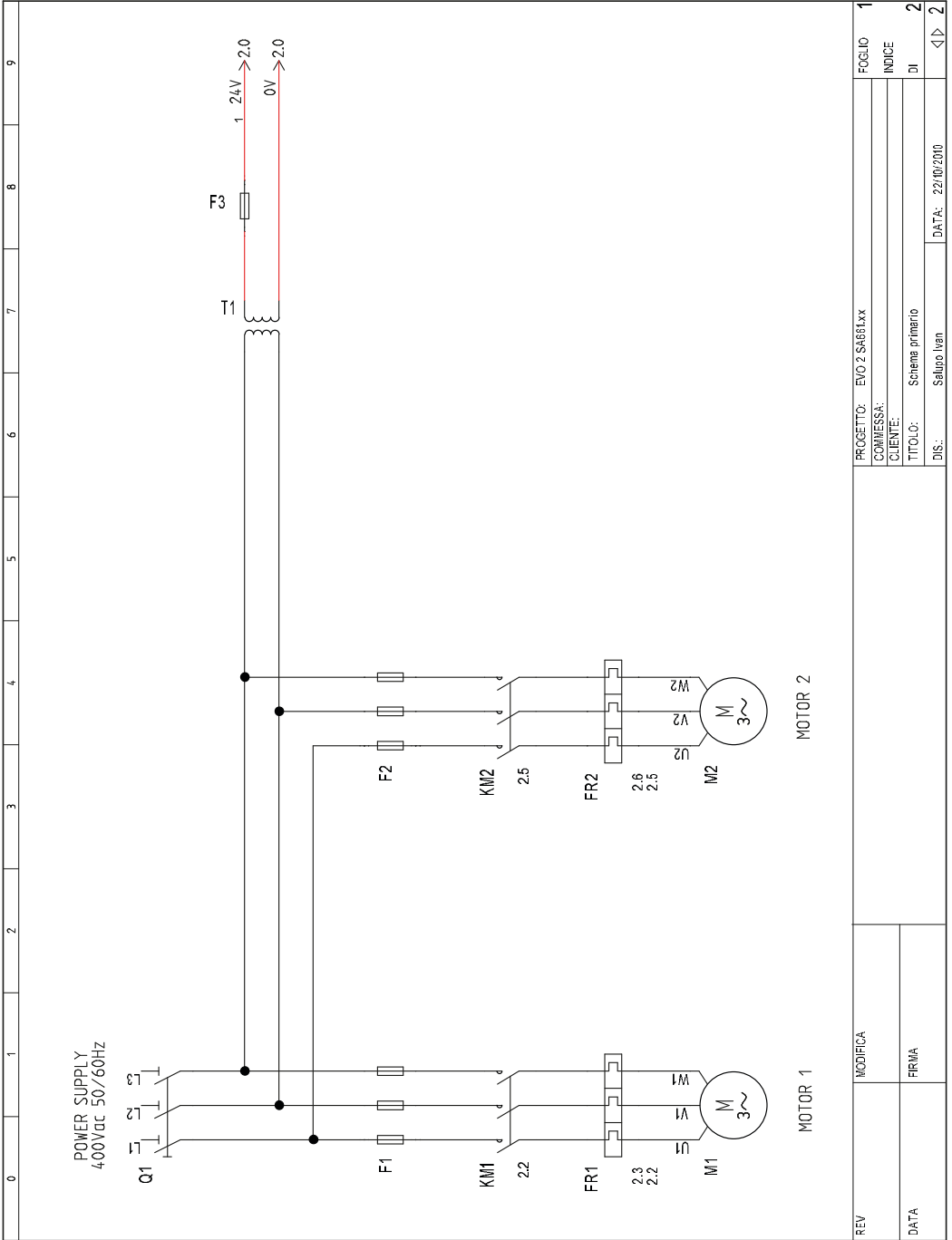

4.2 Schéma électrique SA661.xx

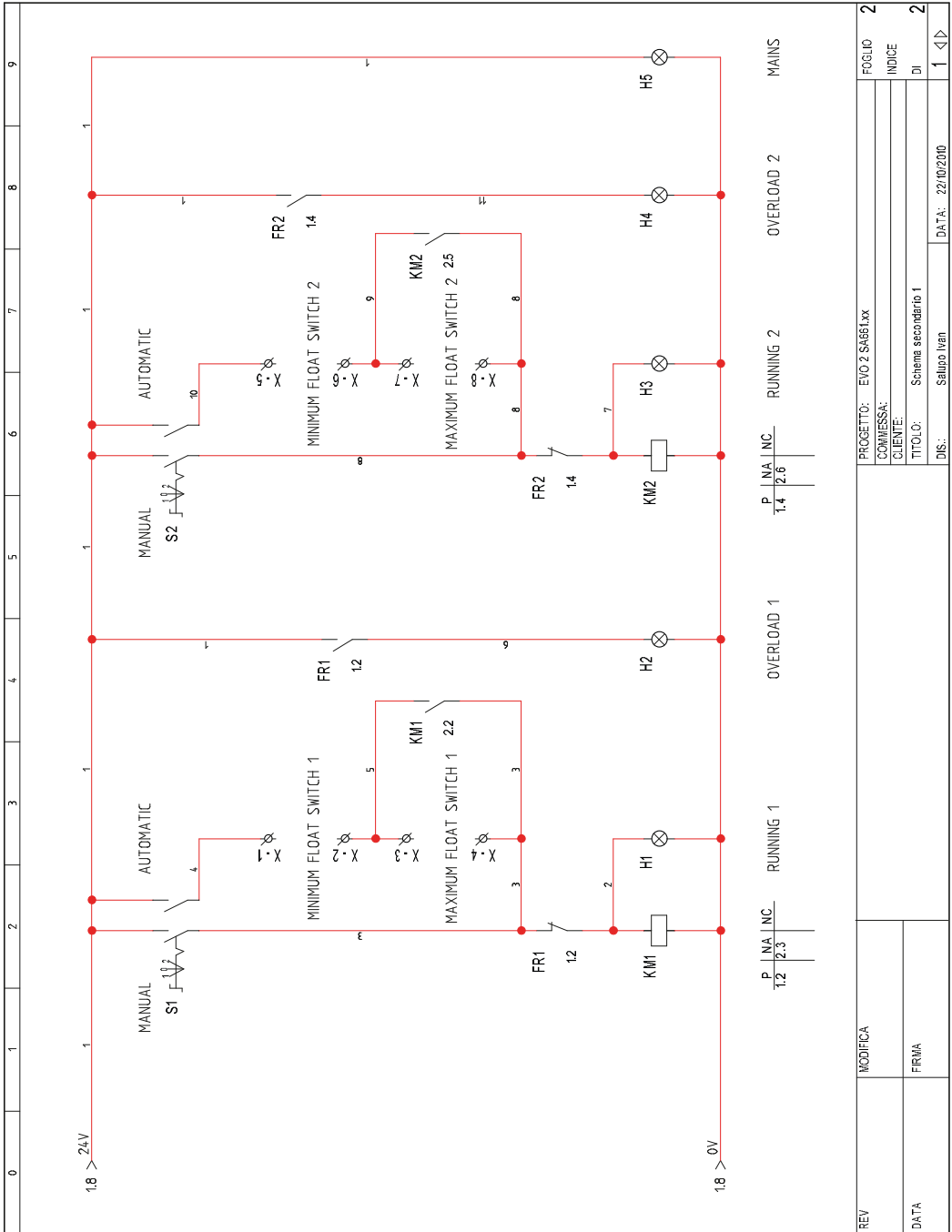

5. EMPLOI

L' **EVO 2** est un démarreur avec des équipement sélectromécaniques.
Il peut être utilisé pour toute application qui requiert un démarrage direct.

6. FONCTIONNEMENT GÉNÉRAL DU COFFRET

Vous pouvez faire fonctionner l' **EVO 2** de deux manières:

- **Automatique**

Dans cette condition l'unité de contrôle démarre le moteur seulement si le pressostat o l'interrupteur à flotteur sont ON.

- **Manuel**

Dans cette condition l'unité de contrôle démarre le moteur jusqu'à ce que vous relâchiez le commutateur en excluant le contrôle sur les pressostats ou sur les interrupteurs à flotteur.

Le bon fonctionnement (moteur en marche) est indiqué par le voyant vert.

Le mauvais fonctionnement (surcharge du moteur) est indiqué par le voyant rouge.

Dans cette condition, le contacteur est ouvert et le moteur ne est plus alimenté.

Pour rétablir le fonctionnement normal appuyez sur le bouton reset dans la thermique du moteur.

1. Instrucciones generales para la instalación.....	12
2. Advertencias.....	12
3. Esquemas de enlace	
3.1 Esquema de enlace SA651.xx.....	13
3.2 Esquema de enlace SA661.xx.....	14
4. Esquemas eléctrico	
4.1 Esquema eléctrico SA651.xx.....	15
4.2 Esquema eléctrico SA661.xx.....	17
5. Aplicación.....	19
6. Funcionamiento general del cuadro.....	19
7. Eliminación de aparatos eléctricos y electrónicos viejos.....	20
8. Declaración de conformidad.....	20
9. Certificado de garantía.....	21

1. INSTRUCCIONES GENERALES PARA LA INSTALACIÓN

Asegurarse de que la línea esté protegida, según las normativas, en función de la aplicación. Asegurarse de que la potencia y la corriente de placa del motor respecten los límites de empleo del cuadro.

Instalar el cuadro en ambientes aptos para su grado de protección IP 65. Para la fijación de la carcasa utilizar los agujeros presentes o preparados en el fondo. Durante la fijación de la carcasa presta mucha atención para no tocar o dañar los varios componentes.

Eliminar todo tipo de suciedad metálica o plástica que pueda caer por error dentro de la carcasa (tornillos, arandelas, polvo...).

Efectuar los enlaces eléctricos respetando el esquema de conexión.

A la hora de fijar los cables en los terminales, utilizar los instrumentos de medida y dimensiones adecuadas al fin de no dañar los terminales metálicos y los relativos alojamientos. Antes de cualquier tipo de operación en el interior, excluir la alimentación general. Las operaciones de regulación dentro del cuadro deben de ser realizadas por un personal cualificado.





En el caso de intervención de las protecciones, averiguar su causa antes de su arreglo.

Sustituir, cuando sea necesario, los varios componentes sólo con los que tengan las mismas características de los originales.

Es tarea del instalador controlar el aparato después de la instalación pese a que haya sido ya revisado por el constructor.

El constructor no es responsable de accidentes en cosas o personas debidos a manipulaciones de los aparatos por parte del personal no autorizado o por faltas en la manutención y reparación.

2. ADVERTENCIAS

	DESCARGAS ELÉCTRICAS Riesgo de descargas eléctricas si no se observa lo prescrito.
	PELIGRO Riesgo de lesiones personales y materiales si no se observa lo prescrito.
	ADVERTENCIA Antes de instalar y utilizar este producto, lea atentamente este manual en su totalidad. La instalación y el mantenimiento deben de ser realizados por personal cualificado y cumpliendo con las normativas vigentes. El fabricante no es responsable de los daños causados por un uso indebido o prohibido de ese dispositivo y tampoco es responsable de los daños causados por una incorrecta instalación y mantenimiento del mismo. La utilización de piezas no originales, la manipulación o el uso inadecuado anulará la garantía.
	ADVERTENCIA Asegurarse de que la potencia del motor está dentro de los límites del cuadro. Instalar el dispositivo en un ambiente adecuado a su grado de protección IP 65. En el caso de operaciones dentro del cuadro utilizar herramientas adecuadas para evitar dañar los terminales.
	PELIGRO Antes de realizar cualquier intervención, asegúrese de que el cuadro no esté alimentado. No realizar ninguna operación cuando el cuadro está abierto. El dispositivo debe estar conectado a una toma de tierra eficiente. Para fijar la carcasa utilizar los agujeros apropiados presentes en el fondo para no dañar los componentes internos y eliminar cualquier desecho de trabajo dentro del cuadro. En el caso de intervención de las protecciones, averiguar su causa antes de su arreglo.

3.1 Esquema de enlace SA651.xx

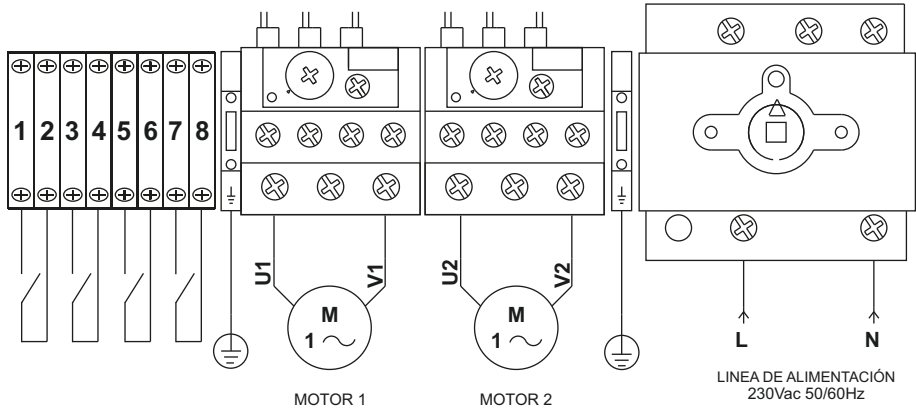

- LEYENDA
- 1 - 2 PRESOSTATO O FLOTADOR MÍNIMO (MOTOR 1)
 - 3 - 4 FLOTADOR MAXIMUM (MOTOR 1)
 - 5 - 6 PRESOSTATO O FLOTADOR MÍNIMO (MOTOR 2)
 - 7 - 8 FLOTADOR MAXIMUM (MOTOR 2)

3. ESQUEMAS DE ENLACE

3.2 Esquema de enlace SA661.xx

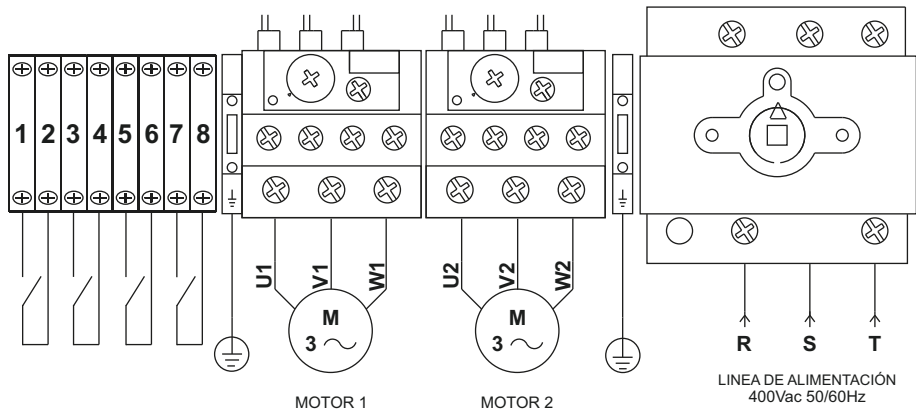

LEYENDA

- 1 - 2 PRESOSTATO O FLOTADOR MÍNIMO (MOTOR 1)
- 3 - 4 FLOTADOR MAXIMUM (MOTOR 1)
- 5 - 6 PRESOSTATO O FLOTADOR MÍNIMO (MOTOR 2)
- 7 - 8 FLOTADOR MAXIMUM (MOTOR 2)

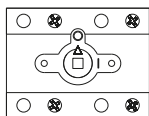

Max 10 mm²
⊕ (M4)
0,8Nm
10 mm

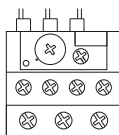

Max 6 mm²
2,5Nm
10 mm



Max 6 mm²
0,5Nm
10 mm

4.1 Esquema eléctrico SA651.xx

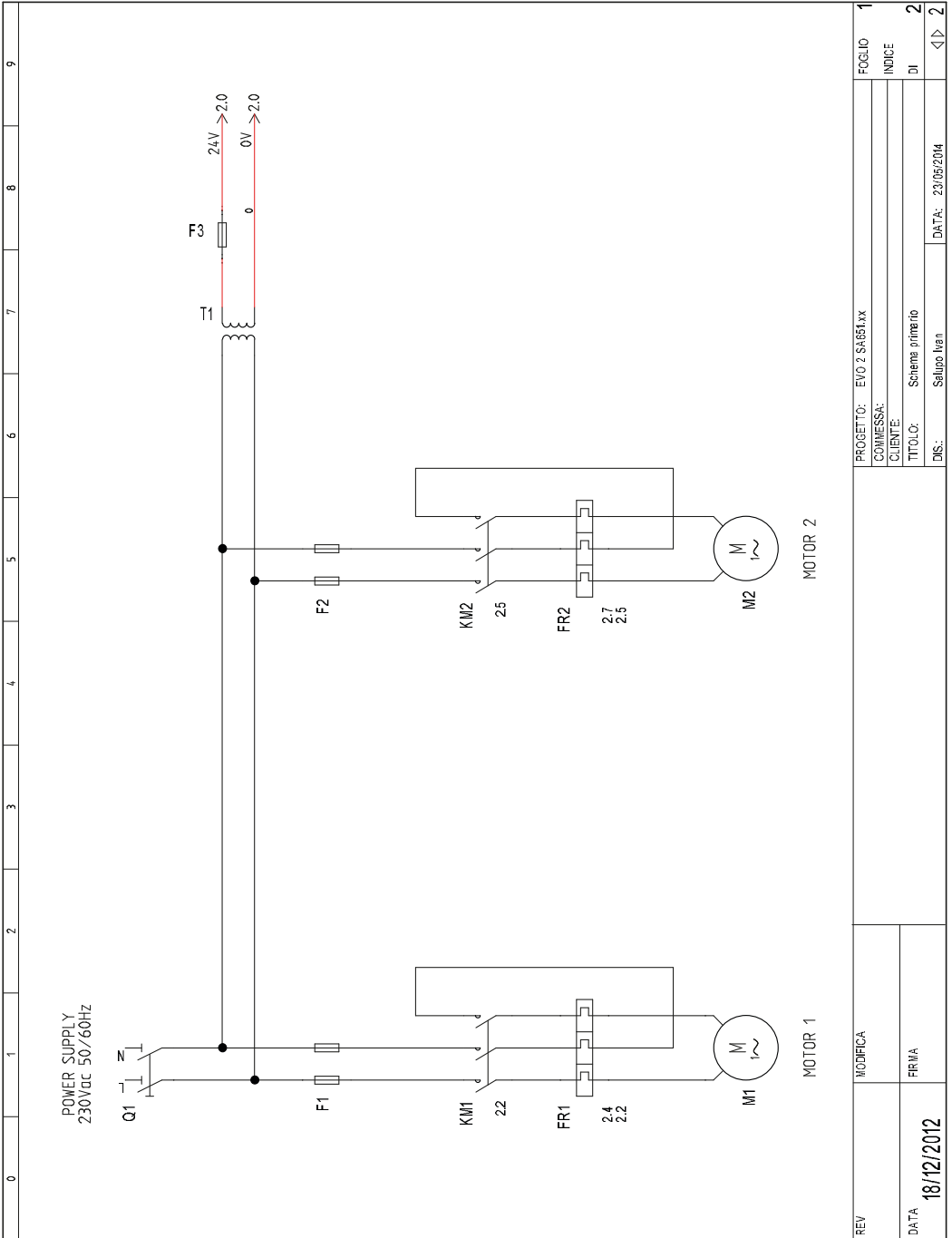

0 1 2 3 4 5 6 7 8 9

REV	MODIFICA	PROYECTO: EVO 2 SA651.xx	FOGLIO	1
DATA	FIRMA	COMMESSA:	INDICE	2
18/12/2012		CLIENTE:	DI	2
		TITOLO: Schema primario	DIS:	Salupo Ivan
		DATA: 23/05/2014		2

4. ESQUEMAS ELÉCTRICO

4.1 Esquema eléctrico SA651.xx

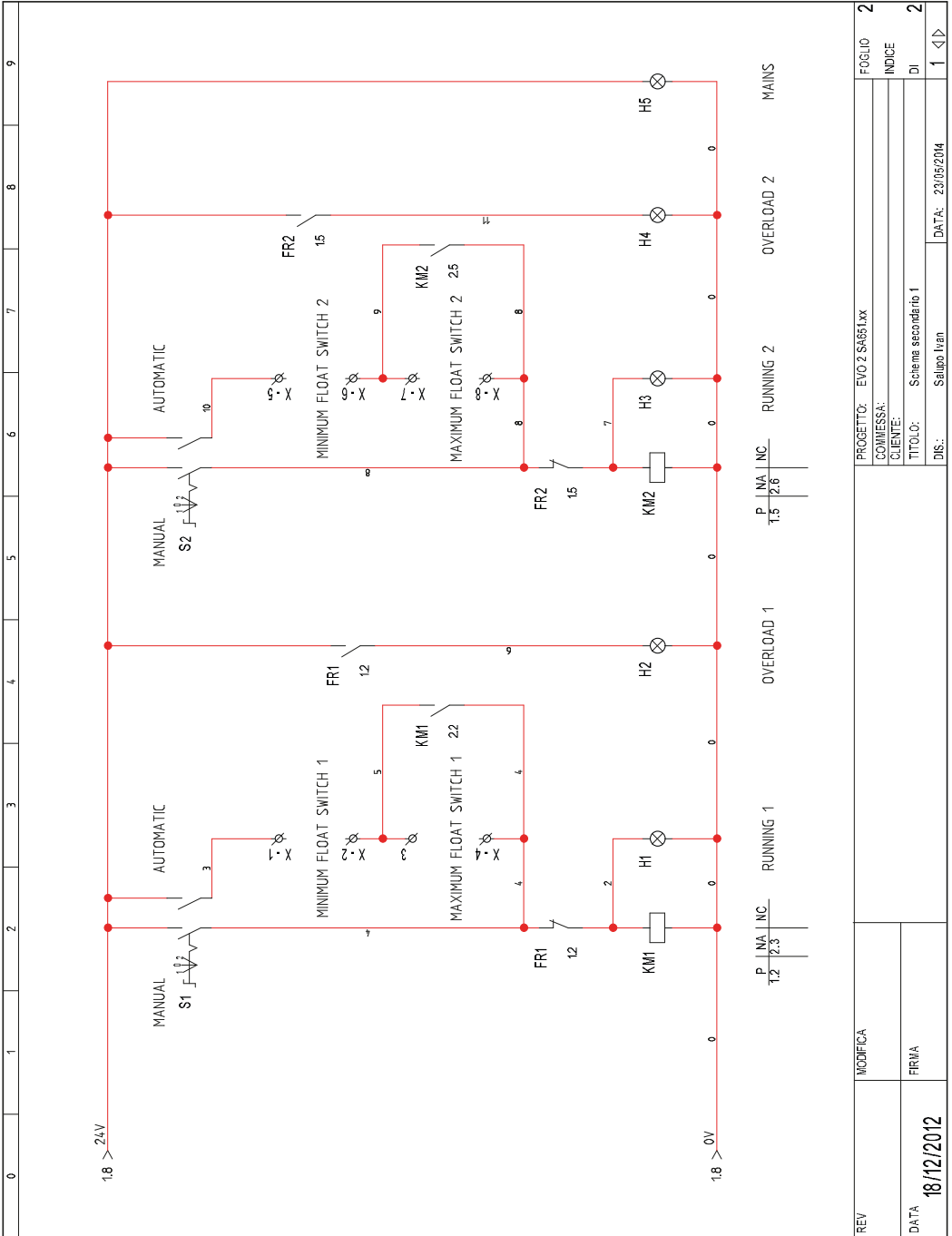

4.2 Esquema eléctrico SA661.xx

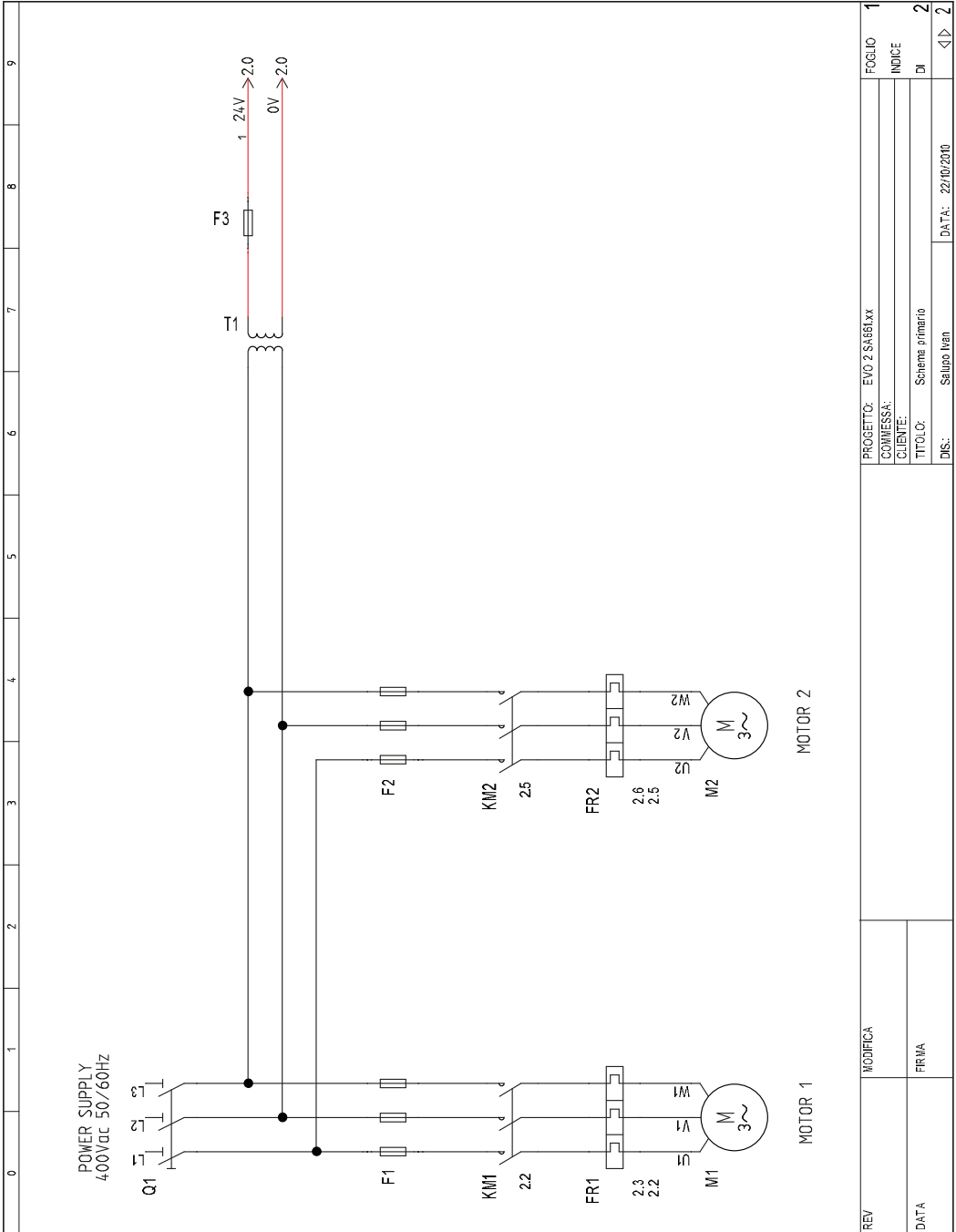

REV	MODIFICA	PROGETTO: EVO 2 SA661.xx	FOGLIO	1
DATA	FRMA	COMESSA:	INDICE	
		CLIENTE:	DI	2
		TITOLO:	DATA:	22/10/2010
		DIS.:		2
				2

4. ESQUEMAS ELÉCTRICO

4.2 Esquema eléctrico SA661.xx

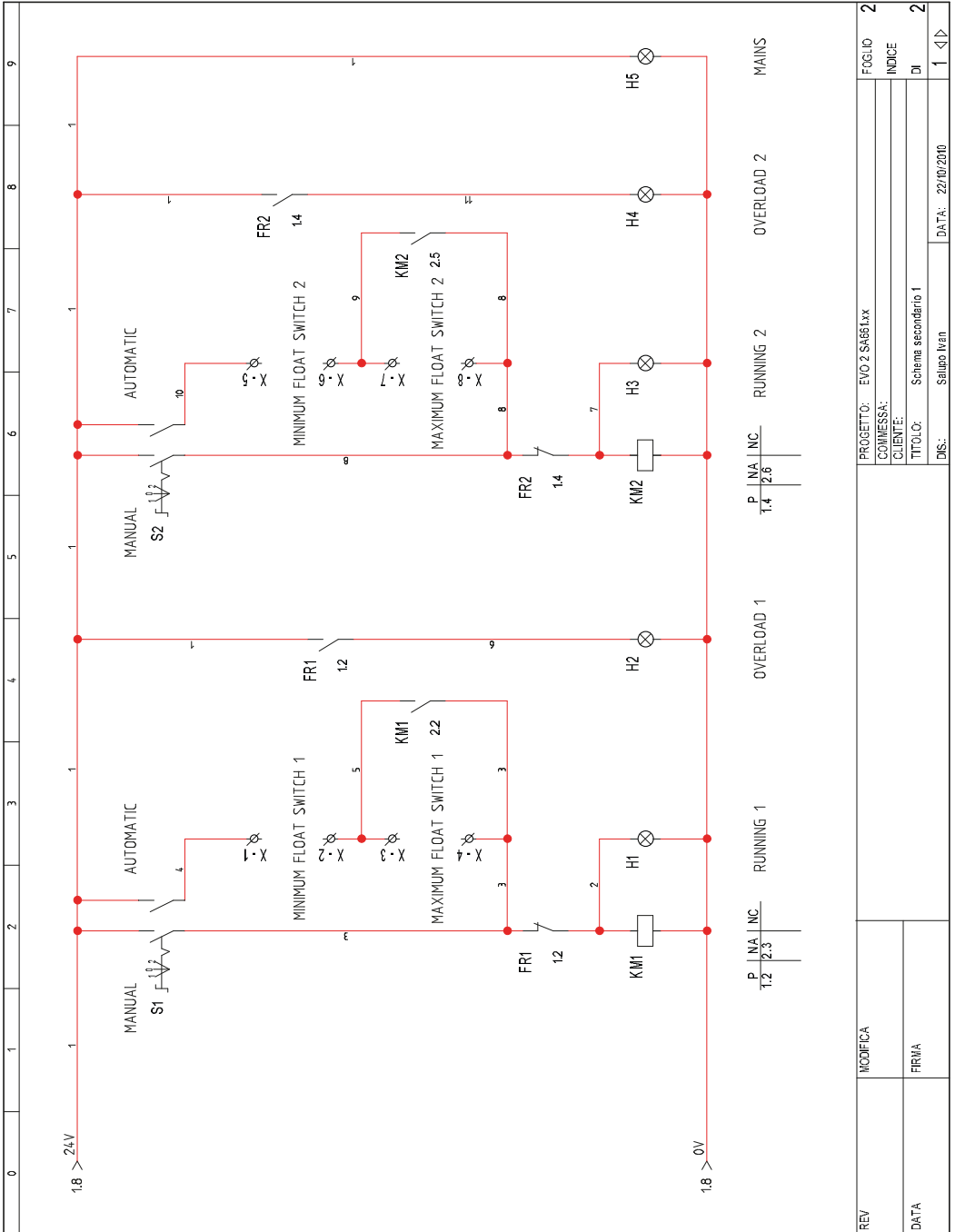

REV	MODIFICA	PROGETTO: EVO 2 SA661xx	FOGLIO	2
DATA	FIRMA	COMMESSA:	INDICE	
		CLIENTE:	DI	2
		TITOLO: Schema secondario 1		
		DIS: Salupo Ivan	DATA: 22/10/2010	1 <>

EVO 2 es un panel con equipamiento electromecánico.
Se puede utilizar para cualquier tipo de aplicación que requiera un inicio directo.

6. FUNCIONAMIENTO GENERAL DEL CUADRO

Es posible operar el **EVO 2** de dos formas:

- Automático

En esta condición, el panel de control arranca el motor solo si el interruptor de presión o el interruptor de flotador están en ON.

- Manual

En esta condición, el panel arranca el motor hasta que se suelta el selector, excluyendo el control de los interruptores de presión o interruptores de flotador.

El funcionamiento correcto (motor en marcha) se indica mediante la luz verde.

El mal funcionamiento (motor sobrecargado) se indica con la luz roja. En esta condición, el contactor se dispara y el motor dejará de recibir alimentación.

Para restaurar el funcionamiento correcto, presione el botón de reinicio en la térmica del motor.

11. ELIMINATION DE VIEUX APPAREILS ELECTRIQUES ET ELECTRONIQUES ELIMINACIÓN DE APARATOS ELÉCTRICOS Y ELECTRÓNICOS VIEJOS

 Ce symbole sur le produit ou son emballage indique qu'il ne peut pas être traité comme déchet ménager. Au contraire, il doit être amené à un point de collecte spécifique pour le recyclage des appareils électriques et électroniques, tels que:

- points de vente, si un nouveau produit est acheté similaire à celui à éliminer
- points de collecte locaux (centres de collecte des déchets, centres de recyclage locaux, etc.).

En vous assurant que le produit est éliminé correctement, vous contribuerez à la prévention des conséquences négatives potentielles sur l'environnement et la santé, qui pourraient être causées par une élimination inappropriée de ce produit. Le recyclage des matériaux aidera à préserver les ressources naturelles. Pour plus d'informations sur le recyclage de ce produit, veuillez contacter votre agence locale, votre service de traitement des déchets ménagères ou le magasin où vous avez acheté ce produit.

 Este símbolo en el producto o en su embalaje indica que no se puede tratar como basura doméstica. Por el contrario, debe llevarse a un punto de recolección específico para el reciclaje de equipos eléctricos y electrónicos, como por ejemplo:

- puntos de venta, si se compra un producto nuevo similar al que se desea eliminar.
- puntos de recogida locales (centros de recogida de basura, centros de reciclaje locales, etc.).

Al asegurarse de que el producto se elimine adecuadamente, ayudará a prevenir posibles consecuencias negativas para el medio ambiente y la salud, que podrían ser causadas por la eliminación inadecuada de este producto. El reciclaje de materiales ayudará a conservar los recursos naturales. Para obtener información más detallada sobre el reciclaje de este producto, comuníquese con su oficina local, su servicio de eliminación de desechos domésticos o la tienda donde compró este producto.

12. DÉCLARATION DE CONFORMITÉ DECLARACIÓN DE CONFORMIDAD

Le constructeur:

Salupo S.r.l.
C/da Pietra di Roma
Via Vicolo VI, n°2
98070 Torrenova (ME)

Déclare que:

les démarreurs **EVO 2** Monophasés et Triphasés

sont conformes à les conditions de protection en matière de sécurité (basse tension) et de compatibilité électromagnétique spécifiques prévues par les Directives de la Communauté Européenne 2006/95/CEE du 16 Janvier 2007, 2004/108/CE du 10 Novembre 2007, 93/68/CEE du 22 Juillet 1993. Conformité CEI EN61439-1, EN 61000-6-3, EN 61000-6-1 DIN VDE 0113/EN60204-1 / IEC 204-1.

SALUPO S.r.l.
Responsable Boureau Technique
Salupo Ivan

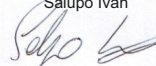

El constructor:

Salupo S.r.l.
C/da Pietra di Roma
Via Vicolo VI, n°2
98070 Torrenova (ME)

Declara que:

los arrancadores directos **EVO 2** Monofásicos y Trifásicos

cumplen con los requisitos de protección de seguridad (baja tensión) y de compatibilidad electromagnética específicos previstos por las Directivas de la Comunidad Europea 2006/95/CEE del 16 Enero 2007, 2004/108/CE del 10 Noviembre 2007, 93/68/CEE del 22 Julio 1993. Conformidad CEI EN61439-1, EN 61000-6-3, EN 61000-6-1 DIN VDE 0113/EN60204-1 / IEC 204-1.

SALUPO S.r.l.
Responsable Oficina Técnica
P.I.-Salupo Ivan

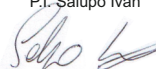

13. BON DE GARANTIE CERTIFICADO DE GARANTÍA

Cher Client,

Salupo S.r.l. Vous remercie de votre préférence. Le produit que vous avez acheté est couvert par une garantie comme illustré ci-dessous. Nous garantissons la qualité et le bon fonctionnement de nos produits jusqu'à 24 mois, à compter de la date d'achat, contre tout défaut de fabrication et de construction sauf pour les panneaux suivants pour lesquels nous garantissons 12 mois: **SQ702.xx; SQ712.xx; SQ722.xx; SQ687.xx/SS, SQ697.xx/SS, SQ696.xx/SS**. Salupo S.r.l. s'engage à réparer ou à remplacer gratuitement votre produit dans le cas où les conditions suivantes sont présentes:

1. Les produits retournés au titre de la garantie doivent être accompagnés d'un descriptif du défaut constaté, de la preuve d'achat du produit (facture commerciale) et des coordonnées: nom, numéro de téléphone, adresse complète - rue ou place, code postal, ville et province.
2. Les produits retournés à Salupo S.r.l. doivent être correctement emballés. Salupo S.r.l. décline toute responsabilité pour les produits perdus ou endommagés lors du transport par le client.
3. L'utilisation des produits doit être en parfaite conformité avec les instructions d'utilisation fournies dans l'emballage. Salupo S.r.l. décline toute responsabilité pour les dommages causés par chute, mauvaise utilisation, altération ou négligence.
4. Cette garantie n'affecte pas les droits du consommateur inscrits dans la législation en vigueur.

Salupo S.r.l.

Estimado cliente,

*Salupo S.r.l. desea agradecer su preferencia. El producto exigido está cubierto por garantía como se ilustra a continuación. Garantizamos la calidad y el buen funcionamiento de nuestros productos contados a partir de la fecha de compra, hasta por 24 meses, contra defectos de fabricación y construcción a excepción de los siguientes cuadros para los cuales garantimos 12 meses: **SQ702.xx; SQ712.xx; SQ722.xx; SQ687.xx/SS, SQ697.xx/SS, SQ696.xx/SS**. Salupo S.r.l. se compromete a reparar o sustituir su producto de forma gratuita en caso de que aparezcan las siguientes condiciones:*

- 1. Los productos devueltos bajo la garantía deben ir acompañados de una descripción del defecto encontrado, del comprobante de compra del producto (factura) y de los datos de contacto: nombre, número de teléfono, dirección completa - calle o plaza, código postal, ciudad y provincia.*
- 2. Productos devueltos a Salupo S.r.l. deben estar debidamente embalado. Salupo S.r.l. se exige de cualquier responsabilidad por productos perdidos o dañados durante el transporte por el cliente.*
- 3. El uso de los productos debe estar en pleno cumplimiento de las instrucciones de funcionamiento proporcionadas en el embalaje. Salupo S.r.l. no asume ninguna responsabilidad por daños causados por caídas, uso inapropiado, alteración o negligencia.*
- 4. Esta garantía no afecta a los derechos del consumidor consagrados en la legislación vigente.*

Salupo S.r.l.



**C/da Pietra di Roma
Via Vicolo VI, n°2
98070 Torrenova (ME) ITALY
Tel.:+39 - 0941 - 950216
Fax:+39 - 0941 - 958777
www.salupoquadri.com
e-mail: info@salupoquadri.com**

